



easyTherm

Fühlbar bessere Wärme.



**easyLight
plan
flächen-
bündiges
Licht**

Herzlichen Dank und Gratulation zu Ihrer Entscheidung für die hochwertige Lichtlösung von easyTherm passend zu Ihrem Infrarotpaneel.

Für Ihre Sicherheit und die langjährige Werterhaltung lesen Sie bitte vor Inbetriebnahme Ihres Gerätes die Betriebsanleitung vollständig durch.

Betriebsanleitung
easyLight plan

Version 1.0

WICHTIGE HINWEISE



Bitte lesen Sie die Betriebsanleitung, bevor Sie das Gerät in Betrieb nehmen.

Diese Betriebsanleitung enthält an mehreren Stellen Warnhinweise:



Gefahr!

Lebensgefahr durch Stromschlag



Warnung!

Warnung vor Personenschäden



Vorsicht!

Risiko von Sachschäden oder Umweltschäden

BESTIMMUNGSGEMÄSSE VERWENDUNG

Das Gerät dient der ortsfesten Verwendung als Deckenleuchte in Innenräumen bei Kombination mit einer geeigneten easyTherm Infrarotheizung (siehe Kapitel Technische Daten). Bei unsachgemäßer oder nicht bestimmungsgemäßer Verwendung können Gefahren für Leib und Leben des Benutzers oder Dritter bzw. Beeinträchtigungen des Geräts und anderer Sachwerte entstehen. Die bestimmungsgemäße Verwendung beinhaltet die Einhaltung aller Anweisungen in der beiliegenden Betriebsanleitung des Geräts sowie aller weiteren Komponenten der Anlage. Eine andere Verwendung als die in der vorliegenden Betriebsanleitung beschriebene oder eine Verwendung, die über die hier beschriebene hinausgeht, gilt als nicht bestimmungsgemäß. Bei Nichtbeachtung der bestimmungsgemäßen Verwendung und für hieraus resultierende Schäden haftet die easyTherm GmbH (i.F. „Erzeuger“) nicht. Das Risiko trägt der Verbraucher. Treten während des Betriebs Störungen auf, trennen Sie das Gerät vom Strom und informieren Sie den Erzeuger.

SICHERHEITSHINWEISE

- Das Gerät und seine Komponenten dürfen ausschließlich vom konzessionierten Elektrotechniker angeschlossen werden.
- Nach außergewöhnlicher Beanspruchung (Überflutung, Blitzschlag, übermäßige mechanische Beanspruchung etc.) ist zu prüfen, ob die Betriebssicherheit noch vorhanden ist. Im Zweifel bitte immer einen Elektrotechniker beiziehen.
- Verwenden Sie niemals beschädigte Netz- oder Verlängerungskabel.
- Schützen Sie alle Kabel vor übermäßiger Hitze, vor dem Kontakt mit Öl und vor dem Kontakt mit scharfen Gegenständen und Kanten.

- Schützen Sie Ihr Gerät vor Regen.
- Benutzen Sie das Netzkabel niemals als Tragevorrichtung.
- Gehen Sie sorgsam mit dem Gerät um und schützen Sie es vor Stößen.

ENTSORGUNGSHINWEISE



Die Verpackung ist wiederverwertbar. Bitte führen Sie diese dem Recycling oder einer geeigneten Sammelstelle zu. So leisten Sie einen wichtigen Beitrag zum Schutz unserer Umwelt. Weitere Informationen bekommen Sie bei Ihrer Gemeindeverwaltung oder der zuständigen Sammelstelle. Das Gerät darf nicht über den Hausmüll entsorgt werden, das Symbol der durchgestrichenen Mülltonne weist darauf hin. Zur fachgerechten Entsorgung geben Sie das Gerät einer geeigneten Sammelstelle für elektrische oder elektronische Geräte oder dem Elektrohandel. Die Batterien der Fernbedienung sind an einer entsprechenden Sammelstelle abzugeben.

REGULATORISCHE HINWEISE



Mit der CE-Kennzeichnung auf dem Typenschild wird dokumentiert, dass die Geräte gemäß Konformitätserklärung des Erzeugers die Anforderungen folgender Richtlinien und Normen erfüllen:

- Niederspannungsrichtlinie
- Elektromagnetische Verträglichkeit
- EN60335
- EN50366
- EN62233

Die genauen Anhänge und Ausgabedaten können Sie in der jeweils aktuellen Konformitätserklärung (CE-Erklärung) beim Erzeuger einsehen.



Dieses Gerät ist bleifrei gemäß RoHS.

Das jeweils zum Gerät zugehörige Typenschild ist auf der Innenseite des Lichtrahmens angebracht. Beispiel:



TECHNISCHE DATEN

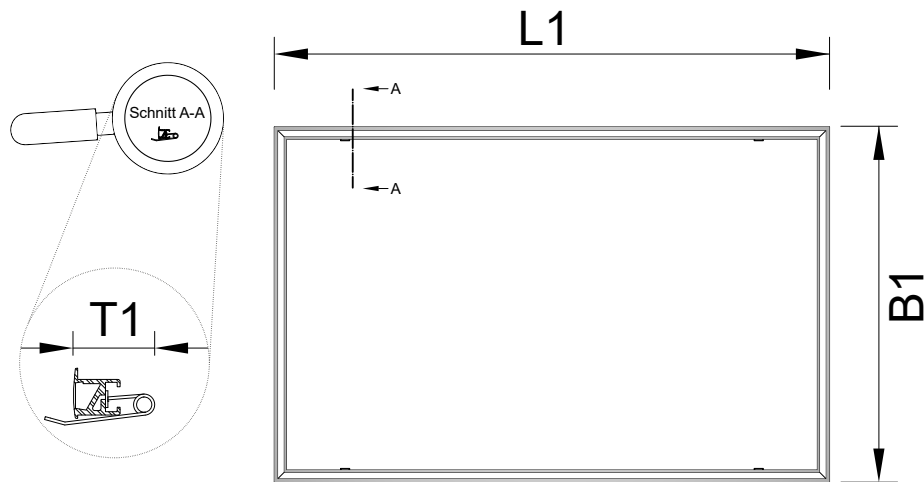

Energieklasse A+

Schutzart: IP20

Modell	Passend für Paneel	L1 (mm)	B1 (mm)	T1 (mm)	Leistungs- aufnahme (W)	Lumen (lm)	Farbtemperatur (K)	Spannung (V)	Gewicht (kg)
easyLight planD	mulitplan350	657	357	35	19	1150	2500-4500	230	2
easyLight planC	mulitplanSoft500 mulitplan700	657	657	35	25	1500	2500-4500	230	2,5
easyLight planF	mulitplan701	301	1257	35	29	1800	2500-4500	230	3
easyLight planG	mulitplan1030	797	657	35	28	1700	2500-4500	230	3
easyLight planH	mulitplan1031	427	1257	35	32	1950	2500-4500	230	3
easyLight planB	mulitplanSoft1000 mulitplan1350	1027	657	35	32	1950	2500-4500	230	3
easyLight planA	mulitplanSoft1500 mulitplan2000	1257	797	35	39	2450	2500-4500	230	3,5

MONTAGE

Modell	Verpackungsinhalt
easyLight plan	Lichtrahmen, Dimmer, Fernbedienung für Dimmer (inkl. 2 Stück AAA Batterien), Treiber

1

WAND

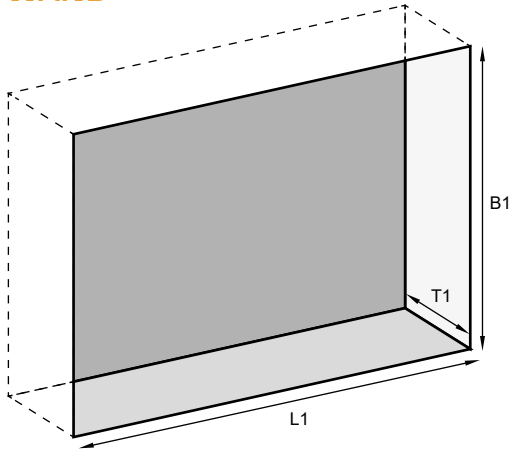

DECKE

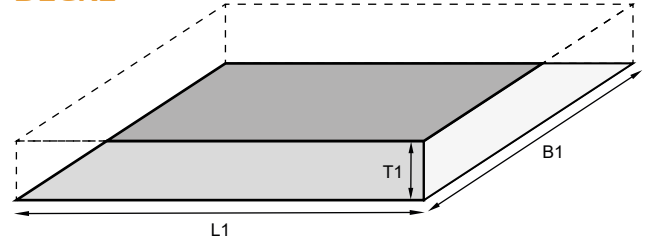

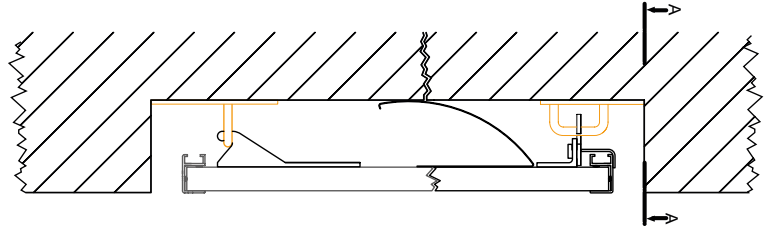
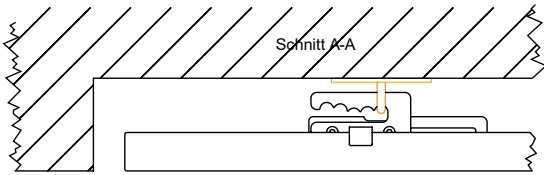

Modell	Passend für Paneel	Deckenmontage	Wandmontage	Maße Mauerausnehmung easyLight plan (mit Licht)		
				L1 (mm)	B1 (mm)	T1 (mm)
easyLight planD	multiplan350	✓	vertikal	350	650	65
easyLight planC	multiplanSoft500 multiplan700	✓	horizontal/vertikal	650	650	65
easyLight planF	multiplan701	✓	vertikal	294	1250	65
easyLight planG	multiplan1030	✓	horizontal	790	650	65
easyLight planH	multiplan1031	✓	vertikal	420	1250	65
easyLight planB	multiplanSoft1000 multiplan1350	✓	horizontal	1020	650	65
easyLight planA	multiplanSoft1500 multiplan2000	✓	horizontal	1250	790	65

2

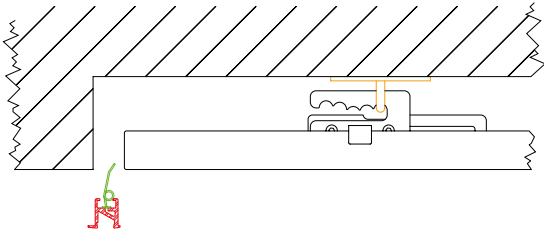

3



 **Vorsicht!** Lesen Sie auch:
„Betriebsanleitung multiplan“. Andernfalls kann es zu Sachschäden kommen.

4

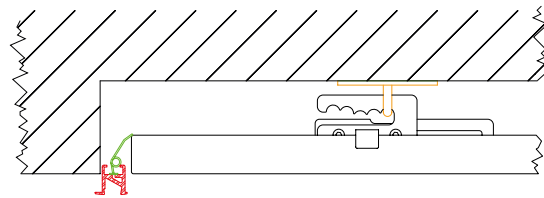

5

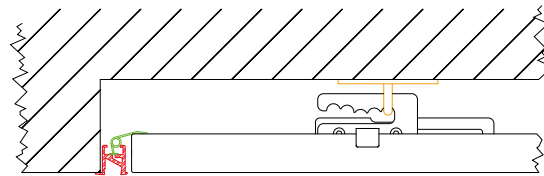

Hinweis

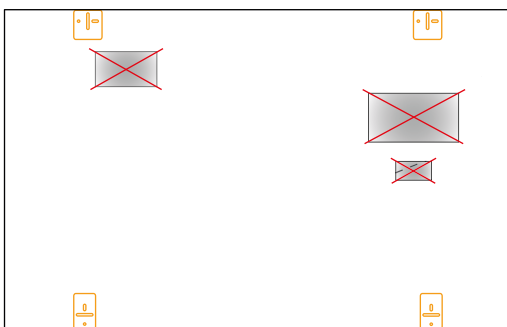

 **Vorsicht!** Montieren Sie keine elektronischen Komponenten in der Aussparung. Diese können Schaden nehmen und zu Folgeschäden führen.

INSTALLATION DURCH DEN FACHMANN

easyLight plan ist für die Kombination mit Infrarotpaneelen aus der Serie multiplan für flächenbündige Montage geeignet. Die Befestigung des Geräts hat mittels mitgeliefertem Montagesatz unter Beachtung der Montageanleitungen ab Seite 5 zu erfolgen. Bitte beachten Sie außerdem die Darstellung des Stromlaufplans.

Den Anschluss durch eine fixe Netzanbindung (Installation) dürfen nur konzessionierte Fachhandwerker durchführen, die hinreichend dafür qualifiziert sind. easyLight und seine Komponenten dürfen nicht geöffnet oder mechanisch geändert werden.

⚠ Gefahr! Sorgen Sie dafür, dass alle Versorgungsleitungen spannungsfrei sind. Benützen Sie nur geerdete und mit der am Gerät angegebenen Netzspannung übereinstimmende Steck- bzw. Klemmdosen. Elektrische Stromschläge oder falsche Steck- bzw. Klemmdosen können zu lebensgefährlichen Personenschäden führen.

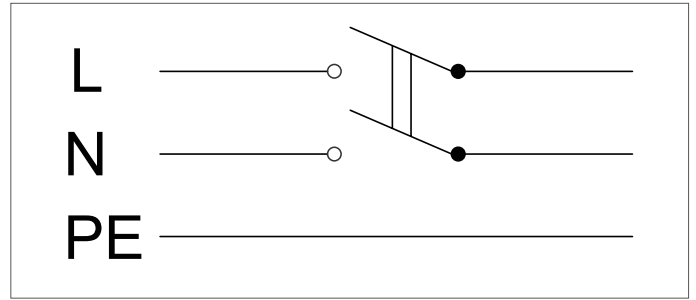

⚠ Vorsicht! Montieren Sie keine elektronischen Komponenten in der Aussparung. Diese können Schaden nehmen und zu Folgeschäden führen.

Für Schäden, allfällige Betriebsgeräusche und Verletzungen, die aufgrund nicht zulässiger Bohrungen und/oder unsachgemäßer Verwendung bzw. Montage entstehen, wird sämtliche Haftung abgelehnt.

KUNDENSERVICE

easyTherm GmbH
 Gewerbepark 46, A-7502 Unterwart
 Tel.: +43 3352 38200 600
 Mail: office@easy-therm.com

Stromlaufplan - easyLight plan

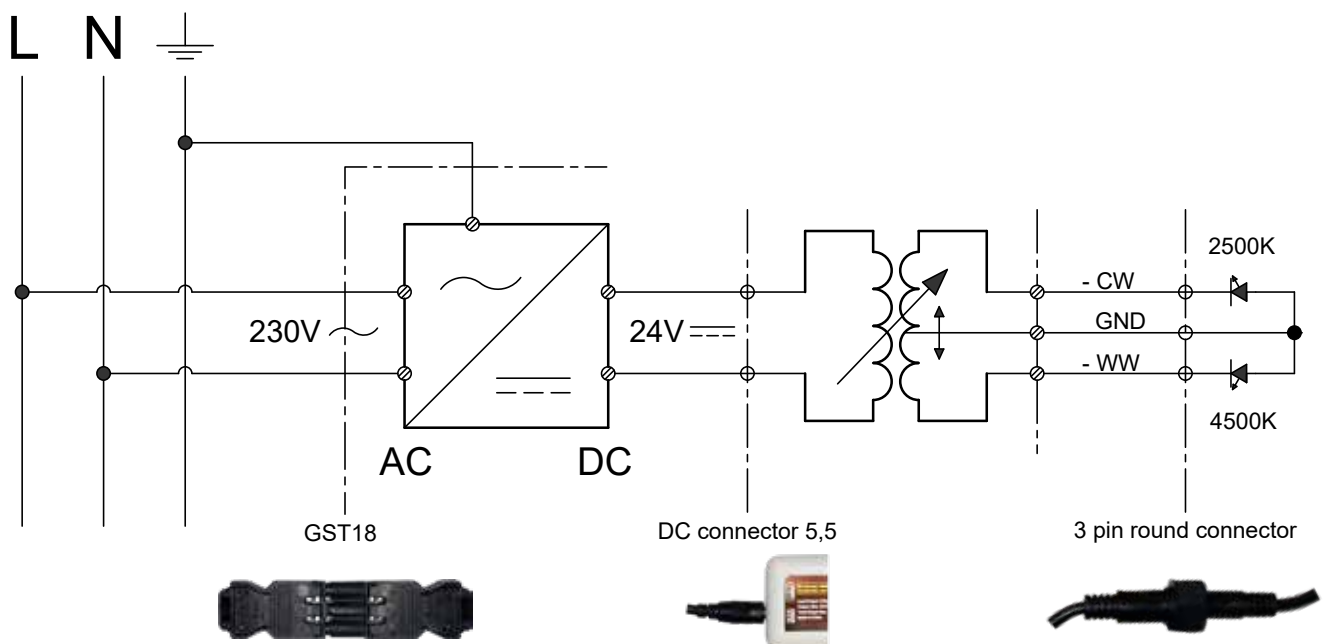

FERNBEDIENUNG

Beim Berühren der Taste blinkt die LED-Anzeige einmal und ein akustisches Signal ertönt (dieses lässt sich durch das Gedrückthalten der OFF-Taste über 5 Sekunden abschalten). Der Schieberegler arbeitet ohne Tonsignal.

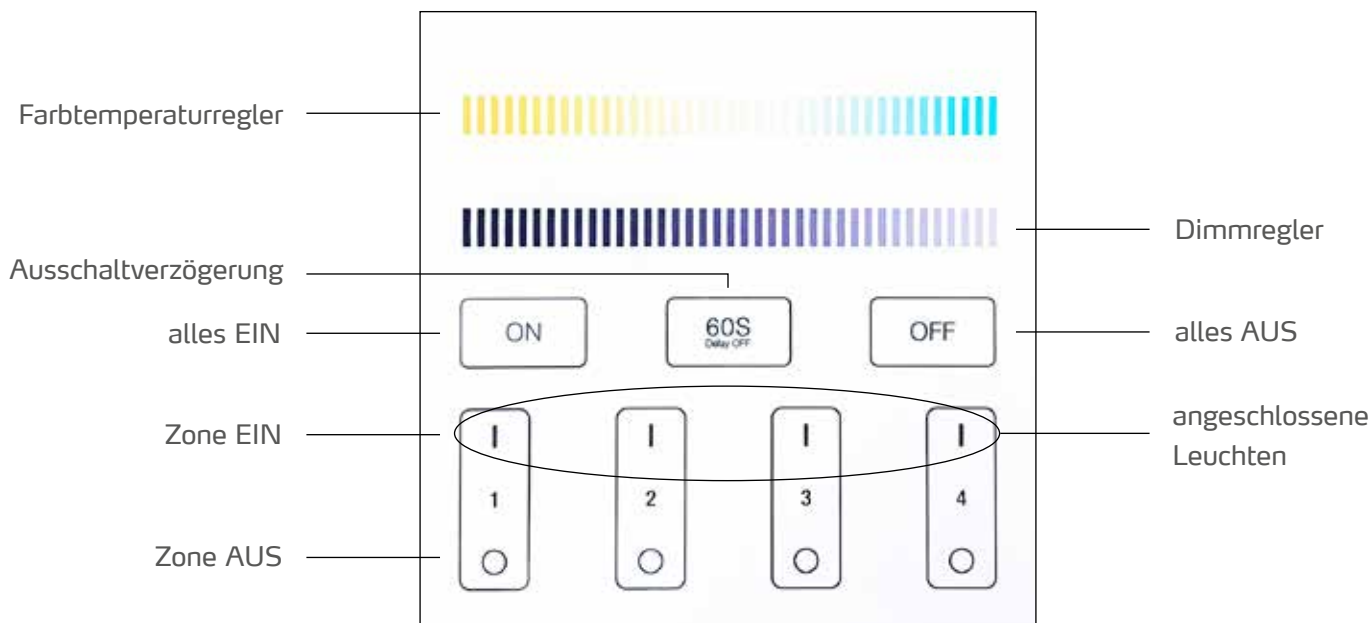

Berühren Sie den Schieberegler, um die Farbtemperatur zu ändern.



Berühren Sie den Schieberegler, um die Helligkeit zu ändern.



Berühren Sie diese Schaltfläche und schalten Sie alle angeschlossenen Leuchten ein. 5 Sekunden lang gedrückt halten, um den Anzeigeton einzuschalten.



Wenn das Licht an ist, berühren Sie diese Schaltfläche. Das Licht erlischt nach 60 Sekunden automatisch.



Berühren Sie diese Schaltfläche und schalten Sie alle angeschlossenen Leuchten aus. 5 Sekunden lang gedrückt halten, um den Anzeigeton abzuschalten.



Berühren Sie diese Schaltfläche und schalten Sie die Leuchten einzeln ein.



Berühren Sie diese Schaltfläche und schalten Sie die Leuchten einzeln aus.

FIXIERUNG AUF 3500 KELVIN

Ihr easyLight kann vom Auslieferungszustand „tunable white“ einfach auf die Farbtemperatur von 3500 Kelvin fixiert werden, um den doppelten Lichtfluss (Helligkeit) zu erreichen. Dabei ist die Farbtemperatur nicht mehr einstellbar und der Farbbalken an der Fernbedienung hat eine Dimm-Funktion. Befolgen Sie folgende Schritte:

- 1 Klemmen Sie das gelbe Kabel (WW) vom Tuner/Dimmer ab, indem Sie die markierte Schraubklemme lösen.



- 2 Danach klemmen Sie das gelbe Kabel zum schwarzen Kabel dazu (CW), indem Sie die markierte Schraubklemme festziehen.



BETRIEB & PFLEGE

- Benützen Sie nur geerdete und mit der am Gerät angegebenen Netzspannung übereinstimmende Steck- bzw. Klemmdosen.
- Um einen störungsfreien, sicheren Betrieb zu gewährleisten, kontrollieren Sie das Gerät vor Inbetriebnahme auf Schäden am Kabel und den Kabeleinführungen.
- Reparaturen dürfen nur durch einen Elektrofachmann oder vorzugsweise durch einen qualifizierten easyTherm Elektropartner durchgeführt werden.
- Das Gerät darf zu Reinigungszwecken nur mit einem feuchten, nicht scheuernden Tuch gepflegt werden.

GEWÄHRLEISTUNG & SERVICE

Der Erzeuger übernimmt auf die von Ihnen erworbenen Geräte die gesetzliche Gewährleistung bei beweglichen Sachen von 2 Jahren.

Die Gewährleistung erlischt wenn:

- die Rechnung nicht beigebracht werden kann.
- Bauteile aufgrund überhöhter Netzspannung oder Kurzschlüssen an den Anschlüssen beschädigt werden.
- das Gerät zweckentfremdet betrieben wird.
- das Gerät durch Einwirkung von Gewalt beschädigt wurde.
- das Gerät geöffnet wurde bzw. wenn durch unsachgemäße Änderungen der Einstellungen Beschädigungen hervorgerufen wurden.
- das Gerät durch unsachgemäße Behandlung beschädigt wurde.
- nicht die original mitgelieferten Schrauben und der mitgelieferte Montagesatz zur Montage verwendet wurden und/oder die Montagevorschriften nicht eingehalten wurden.

easyTherm
GmbH

eL plan
Lx1x.PLA2545

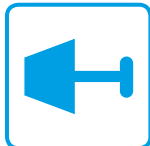

This luminaire
contains built-in
LED lamps.



The lamps cannot be changed
in the luminaire.

874/2012





easyTherm

Fühlbar bessere Wärme.



Symbolfotos. Satz- und Druckfehler sowie Änderungen vorbehalten.

easyTherm GmbH

Standorte

Gewerbepark 46, A-7502 Unterwart

Rautenweg 15, A-1220 Wien

Weblinger Gürtel 33, 8054 Graz

Tel: +43 3352 38200 600

E-Mail: office@easy-therm.com

Firmensitz

Thomas A. Edison-Straße 2, A-7000 Eisenstadt/Austria

FN 349177x; UID: ATU 6582 0178

 twitter.com/heizen_infrarot

 facebook.com/easytherm

 youtube.com/easyThermGmbH

 instagram.com/easytherm.infrarotheizungen



www.easy-therm.com